

# MANUAL DE USUARIO

( M3000 Pro )



## Capítulo I Introducción

1.1 Resumen del producto.....	49
1.2 Dimensiones del producto.....	50
1.3 Guía de instalación.....	50
1.4 Imagen del producto.....	51
1.5 Especificaciones del producto.....	53
1.6 Embalaje y accesorios.....	54

## Capítulo II Guía de funcionamiento

2.1 Preparación del escaneo.....	54
2.2 Modo de trabajo.....	56
2.2.1 Modo ordenador (USB-PC).....	56
2.2.2 Modo presentador visual (USB-PC).....	56

## Capítulo III Preguntas más frecuentes y resolución de problemas

3.1 Modo ordenador (USB-PC).....	57
----------------------------------	----

## Capítulo IV Condiciones de servicio

4.1 Servicios posventa y garantía.....	59
4.2 Información de contacto.....	60

## Capítulo I Introducción

### 1.1 Resumen del producto

La M3000 Pro es un escáner de libros profesional perfecto para empresas, industrias y profesionales, que se utilizan para escanear rápidamente documentos, libros, revistas, archivos, pergaminos, formularios, facturas, certificados y tarjetas de presentación.

La M3000 Pro está equipada con una unidad de procesamiento central capaz de realizar un millón de instrucciones por segundo (CPU MIPS), sensores de alta definición, sistemas de alineación láser y otras configuraciones avanzadas para proporcionar a los usuarios imágenes y escaneos de colores claros y brillantes. El escáner funciona en dos modos de trabajo: el modo ordenador (USB-PC) y el modo presentador visual (USB-PC), que ofrecen funciones de escáner y de presentador visual profesionales y de alto nivel. Las aplicaciones de PC, el software de reconocimiento óptico de caracteres (OCR) y la computación de alta velocidad se combinan para ofrecer la máxima velocidad de escaneo así como una experiencia de presentación en HD.

El M3000 Pro no solo es ideal para escanear hojas individuales de papel planas (modo página individual plana), sino que también es una excelente herramienta para escanear páginas de publicaciones como libros o revistas (modo páginas enfrentadas) y proporcionarle archivos digitales. El M3000 Pro cuenta con algoritmos inteligentes de procesamiento de imágenes para el recorte automático y las correcciones de inclinación, lo que mejora aún más los resultados de escaneo. Transformar las páginas curvas de un libro en imágenes escaneadas y corregidas con precisión nunca ha sido tan fácil gracias a las funciones de aplanamiento de curvas, paginación inteligente y eliminación de dedos. Estas ventajas convierten al M3000 Pro en un escáner inteligente e innovador, y proporcionan a los usuarios una solución de escaneo inteligente y con ahorro energía perfecta para cualquier oficina.

## 1.2 Dimensiones del producto

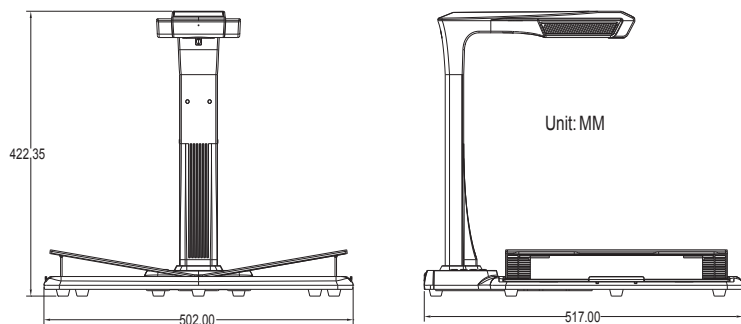

## 1.3 Guía de instalación

Paso 1: Saque el equipo de acuerdo con las instrucciones mostradas en la Figura 1 y alinee la lámpara y la cámara con la ranura que se encuentra en el lado de la base.

Paso 2: Incline la lámpara y la base de la cámara ligeramente hacia adelante como se muestra en la Figura 2 para insertar el cierre en la ranura y luego presione la lámpara y la base de la cámara hacia abajo para que encajen en su lugar.

Paso 3: Levante la base del dispositivo para apretar el tornillo de la base.



Figura 1



Figura 2

## 1.4 Imagen del producto



Escáner

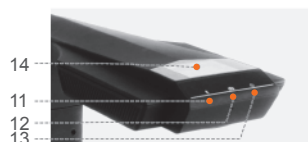

Pantalla LCD

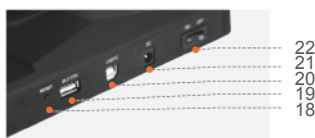

Puertos de conexión

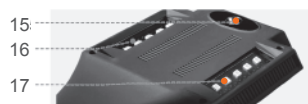

Carcasa superior



Deflector de cubierta del libro



Botón de mano



Pedal

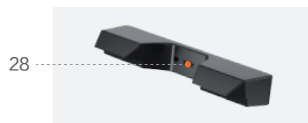

Puerto para iluminación lateral



Botón táctil de luces laterales

## Descripciones:

1. Luz láser
2. Barra vertical
3. Botón de control de la luz. Cambia la luz entre intensidad 1, intensidad 2 y apagado.
4. Botón de escaneo
- 5 soporte para libro en forma de V
- 6 Deslizador para libro
7. Soporte para libro
8. Carcasa superior
9. Micrófono (MIC)
10. Base para documentos
11. Indicador luminoso de grabación de vídeo/audio
  - Luz verde intermitente: Grabación de vídeo/audio en curso.
  - Luz verde apagada: Se ha detenido la grabación de vídeo/audio.
12. Indicador luminoso del escáner
  - Luz roja encendida: Escaneando. No le dé la vuelta a la página.
  - Luz roja apagada: Imagen escaneada. El usuario puede darle la vuelta a la página.
13. Indicador luminoso de encendido. Blanco.
14. Pantalla de cristal líquido (LCD)
  - Modo ordenador (USB)
    - representa el modo ordenador (USB-PC)
    -  X/Y representa imágenes que esperan la subida/número de imágenes subidas (al PC)
15. Cámara CMOS de alta definición
16. 17. Luz LED. Admite escaneo en ambientes con poca luz u oscuros.
18. Botón de REINICIO. Para la instalación y el desarrollo de programas.
19. Puerto USB tipo A. Conectado a un interruptor de mano o pedal que cumple la misma función que el botón de escaneo.
20. Puerto USB tipo B. Se puede conectar al PC.
21. Puerto DC. Conectado a un adaptador (9 V/2 A)
22. Interruptor de encendido/apagado.
- 23.24 Interruptor de mano; botón de escaneo
  - NOTA: Luz roja encendida: Escaneando. No le dé la vuelta a la página.
  - Luz roja apagada: Imagen escaneada. El usuario puede darle la vuelta a la página.
25. 26. Cubierta del pedal; base del pedal. Coloque el talón en el suelo y presione suavemente el pedal con el pie (se recomienda este método para escanear libros, ya que le permite usar ambas manos para sostener y pasar las páginas).
27. Deflector de cubierta del libro. Se utiliza para ocultar cubiertas de libros para evitar que afecten a los algoritmos de imagen.
28. Puerto para iluminación lateral
29. Botón táctil de luces laterales

## 1.5 Especificaciones del producto

Tipo	Modelo	M3000 Pro
Características básicas	Píxel	20 M
	Resolución	5248x3936
	Velocidad de escaneo	≈1,2 s
	Formato	≤A3
	Formato de transmisión de vídeo	MJPG
	Formato de imagen	JPG
Parámetros de configuración	Formato de exportación	PDF/TIFF/WORD/EXCEL/PDF búsquedas
	Procesador	CPU 32 MIPS
	DDR	1 GB
	Asistida por láser	3 rayos láser
	Pantalla LCD	√
	Micrófono	√
	Iluminación lateral	√
Funciones	Soporte para libro	Soporte para libro en forma de V
	Ajustes de energía	Entrada: De 100 a 240V, 50/60Hz; Salida: 9V/2A
	Aplanamiento de curvas	Corrección de distorsión asistida por láser de segunda generación
	Paginación inteligente	√
	Correcciones de inclinación y recorte automático inteligentes	√
	Eliminación de huellas de las imágenes	Disponible (dediles disponibles con el dispositivo)
	Detección de giro de página y autoescaneo	Disponible (detectado por software de PC)
	Reconocimiento óptico de caracteres (OCR)	√
	Kit de desarrollo de software (SDK)	√
	Sistemas operativos compatibles	XP/ Win 7/ Win 8/ Win 10, 32bit/ 64bit. macOS 10.11 y versiones posteriores

## 1.6 Embalaje y accesorios

Número	Artículo	Especificaciones	Cantidad (piezas)
1	Parte superior	Parte superior del dispositivo, incluido el brazo y el cabezal	1
2	Parte de la base	Parte inferior del dispositivo, incluida la base	1
3	Cable de datos USB	Cable USB de 1,5 m	1
4	Adaptador	Entrada: De 100 a 240 AC, 50/60 Hz. 0,6 A. Salida: 9 V/2 A	1
5	luces laterales	Conector magnético	1
6	Botón de mano	Cable USB de 1,2 m.	1
7	Pedal	Cable USB de 2 m	1
8	Dediles especializados	Izquierda, derecha	2
9	CD-ROM	CD-R, D = 120 mm	1
10	Manual de usuario	Impreso en color, 126 x178 mm	1
11	Tomillos	Ø 3,8, negros	6
12	Destornillador	De estrella, acero de cromo y vanadio, magnético	1

## Capítulo II Guía de funcionamiento

### 2.1 Preparación del escaneo

1. Conecte el adaptador de alimentación del M3000 Pro y encienda el dispositivo presionando el interruptor de encendido que se encuentra la parte posterior de la base.
2. Conecte el botón de mano o el pedal al puerto integrado en la base del M3000 Pro.
3. Al utilizar el modo página individual plana, se puede plegar el soporte para libros en forma de V, ya que no será necesario. El documento se puede colocar en el centro de la plancha negra.





Al utilizar el modo páginas enfrentadas para escanear páginas curvas (de libros o publicaciones), se puede utilizar el soporte en forma de V. El soporte para libros se puede extender hacia la izquierda o la derecha según el grosor del libro. A continuación, se puede colocar el libro en el centro del soporte.



4. Compruebe la pantalla LCD de la parte del cabezal para ver si el área negra del soporte en forma de V cubre toda la pantalla y asegúrese de que no se incluyen en el escaneo la superficie del escritorio u otros bordes. Puede extender o retraer los lados izquierdo y derecho del soporte en forma de V para realizar ajustes. Asegúrese de que este paso se lleva a cabo correctamente, ya que es esencial para los algoritmos inteligentes. Los ajustes incorrectos pueden provocar errores en el procesamiento de la imagen. Antes de realizar los ajustes, coloque un libro en el área negra. El equipo ocultará automáticamente áreas que parezcan anormales.
5. Avisos especiales
  - Evite escanear documentos en lugares cercanos a ventanas o en entornos con una iluminación intensa. La iluminación ambiental excesivamente brillante afecta al brillo de las líneas láser del M3000 Pro, lo que afectará negativamente a los resultados de escaneado.
  - Al escanear libros, las 3 líneas láser del escáner deben estar sobre las páginas curvas. De no hacerlo, afectará negativamente a los resultados de escaneo.
  - Use los dediles especiales al mantener presionadas las páginas durante el proceso de escaneo para garantizar que la función de eliminación de dedos funciona correctamente. Si no usa los dediles, el algoritmo de eliminación de huellas dactilares podría verse afectado.
  - No mueva el documento ni mueva las páginas durante el proceso de escaneo/recopilación de imágenes para evitar que los resultados del escaneo se vean afectados. No mueva el documento ni dé la vuelta a las páginas cuando el indicador luminoso rojo del escáner esté encendido, ya que eso significa que se está realizando el escaneo de imágenes. Cuando se haya completado el escaneo de imágenes, el indicador luminoso rojo se apagará y podrá mover el documento o darle la vuelta a las páginas.
  - Encienda la luz suplementaria del M3000 Pro para eliminar la sombra de la parte

del cabezal del escáner.

- Cuando se vayan a escanear revistas, papel recubierto y otros materiales reflectantes, ENCENDER las luces laterales y APAGAR las luces principales para un mejor efecto.

## 2.2 Modo de trabajo

### 2.2.1 Modo ordenador (USB-PC)

- Visite el sitio web oficial (<http://www.czur.com>) y haga clic en la pestaña Soporte, seleccione el modelo de escáner correspondiente, descargue el software del escáner CZUR e instálelo en su ordenador. Los usuarios de Windows también pueden instalar el software directamente del CD-ROM. Windows detectará la versión del software e iniciará las actualizaciones cuando sea necesario. Los usuarios de macOS tendrán que descargar el software del sitio web oficial.
- Asegúrese de que el M3000 Pro está listo para escanear. Conecte el escáner al ordenador con el cable USB proporcionado.
- Abra el software del escáner CZUR y seleccione la función Escáner. Haga clic en Escáner en la esquina superior izquierda para entrar en la interfaz del escáner. Seleccione el modo de color y los modos de procesamiento de papel en la parte derecha y haga clic en el icono  para comenzar a escanear. Asegúrese de que ha seleccionado el modo de procesamiento de papel correcto. Si no selecciona el modo correcto, los resultados de escaneo podrían verse afectados.

Para obtener más información sobre las funciones del software, consulte la pestaña Soporte (<http://www.czur.com/support>), seleccione el número de modelo correspondiente y haga clic en el vídeo de instrucciones del escáner CZUR para abrirlo y leerlo.

### 2.2.2 Modo presentador visual (USB-PC)

Conecte el adaptador de alimentación y conecte el dispositivo al ordenador con el cable USB. A continuación, conecte el ordenador al proyector.

## Capítulo III Preguntas más frecuentes y resolución de problemas

### 3.1 Modo ordenador (USB-PC)

1. No puedo encender el M3000 Pro. No se encienden ni la pantalla LCD ni el indicador luminoso de encendido.
  - Compruebe que la toma de corriente está encendida, que el adaptador está correctamente conectado y que el interruptor está en la posición de encendido (ON).
  - Intente apagar (OFF) el dispositivo y volver a encenderlo (ON).
  - Compruebe si se han producido errores durante el proceso de actualización del firmware del M3000 Pro. Póngase en contacto con nuestro representante de servicio al cliente si el problema se debe a fallos en la actualización del firmware (la información de contacto aparece en la última página de este manual).
2. No puedo instalar el software del escáner CZUR. Siguen apareciendo mensajes de error.
  - El software es compatible con XP/Win7/Win8/Win10 y macOS 10.11 y superiores.
  - Compruebe que le han proporcionado el SN correcto.
  - Compruebe si su software de antivirus o firewall ha bloqueado el programa de instalación y ha impedido su ejecución. Puede cerrar el software de antivirus, agregar el software a la lista de programas permitidos, desactivar el firewall o reducir los niveles de seguridad del firewall.
  - Si descarga el software desde el sitio web oficial, asegúrese de que el software se ha descargado completamente e intente volver a instalarlo.
3. Aparece un mensaje de error de SN.

- Es posible que tenga que comprobar el SN proporcionado. Como es común mezclar ciertos números y letras, eliminamos el número 1 (uno) de nuestros SN, ya que se puede confundir con la letra l.
4. Estoy utilizando el M3000 Pro por primera vez y he abierto el software del escáner CZUR en mi ordenador. Sin embargo, no veo ninguna imagen y no puedo realizar el escaneo.
- Desconecte y vuelva a conectar el cable USB o reinicie el M3000 Pro. A continuación, cierre y vuelva a abrir el software del escáner CZUR.
  - Utilice otro puerto USB de su ordenador. Cada puerto USB del ordenador puede ofrecer diferentes funciones o rendimiento.
  - Cierre el software del antivirus, el software de seguridad u otros programas de seguridad en segundo plano.
  - Compruebe el administrador de dispositivos de su ordenador y compruebe si se ha detectado el CZUR. Si en el dispositivo aparece el icono de un signo de exclamación amarillo o un dispositivo desconocido, haga clic con el botón derecho del ratón en el dispositivo y seleccione Actualizar software del controlador en el menú o Deshabilitar y luego seleccione Volver a habilitar el dispositivo. A continuación, intente reiniciar el software del escáner CZUR.
  - Deshabilite otros escáneres, cámaras de vigilancia, videocámaras y otros dispositivos en el Administrador de dispositivos.
  - Reinicie el ordenador o pruebe a utilizar el dispositivo en otro ordenador.
5. El archivo escaneado presenta imágenes distorsionadas o deformadas o textos expandidos.
- Compruebe la pantalla LCD de la parte del cabezal para ver si el área negra del soporte en forma de V cubre toda la pantalla y asegúrese de que no se incluyen en el escaneo la superficie del escritorio u otros bordes.
  - El medio de escaneo no puede exceder el área de vista previa. El medio de escaneo se refiere a documentos, libros, archivos, formularios, facturas, documentación personal y tarjetas de visita.

- Compruebe si el área de vista previa incluye elementos que no pertenecen al medio de escaneo. Estos elementos interferirán con el algoritmo y afectarán a los resultados del escaneo. Ejemplos de estos elementos son el botón de mano, un cable USB, teléfonos móviles, bolígrafos y otros artículos de papelería.

## Capítulo IV Condiciones de servicio

Estimado usuario, gracias por usar el escáner inteligente fabricado por nuestra empresa. Para proteger sus derechos legales, lea detenidamente y cumpla con los siguientes estándares y recordatorios.

### 4.1 Servicios posventa y garantía

- Toda política de posventa de este producto estará sujeta a las leyes y normativas del país de venta.
- La garantía cubre el dispositivo M3000 Pro, el adaptador, el botón de mano y el pedal. Los consumibles y la apariencia externa no están cubiertos por la garantía.
- Pedimos disculpas por no publicar avisos para actualizaciones posteriores o versiones actualizadas del producto. Esta empresa se reserva el derecho de decisión final sobre la interpretación de los artículos anteriores.

#### Excepciones del alcance de la garantía

- Este producto solo puede utilizarse en zonas donde la temperatura ambiente sea inferior a 40°C.

Los fallos o daños causados por una instalación incorrecta o por un uso del producto en entornos que exceden las condiciones de trabajo especificadas (por ejemplo, en lugares demasiado calientes o demasiado húmedos).

- Los daños causados por el uso de componentes ajenos a esta empresa o si el usuario intenta reemplazar componentes por sí mismo.
- Daños causados por desastres naturales, accidentes o factores humanos.
- Daños causados por un almacenamiento inadecuado (por ejemplo, daños causados por ratas o por filtración de líquidos).
- Fallos o daños causados por reparaciones no autorizadas, modificaciones o uso abusivo realizados por el usuario.
- Daños causados por reparaciones realizadas por centros de reparación no autorizados.
- Otros errores y fallos causados por la instalación del software o la configuración del software o problemas y fallos causados por virus informáticos.

## 4.2 Información de contacto

Obtenga soporte técnico e información a través de los siguientes medios.

CZUR TECH CO., LTD.

Sitio web <http://www.czur.com/>

Correo electrónico [support@czur.com](mailto:support@czur.com)

Skype [support@czur.com](https://www.skype.com/en/contacts/czur)

Room 1701, Oriental Science and Technology Building, No.16, Keyuan Road, Nanshan District, Shenzhen, China.

Room 911, Building A, Chuangye Mansion, 32th Huoju Road, High-tech District, Dalian, China.

**CZUR TECH CO., LTD.**

Sitio web <http://www.czur.com>

Correo electrónico [support@czur.com](mailto:support@czur.com)

Skype [support@czur.com](https://www.skype.com/people/support@czur.com)

Room 1701, Oriental Science and Technology Building, No.16, Keyuan Road, Nanshan District, Shenzhen, China.